

# Schlüsselschalter

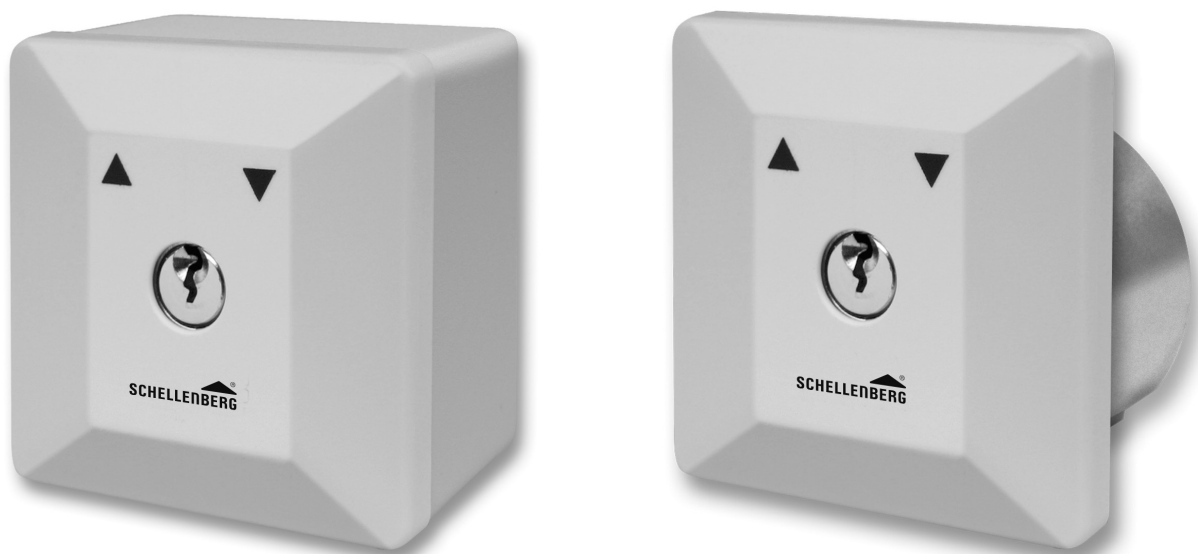

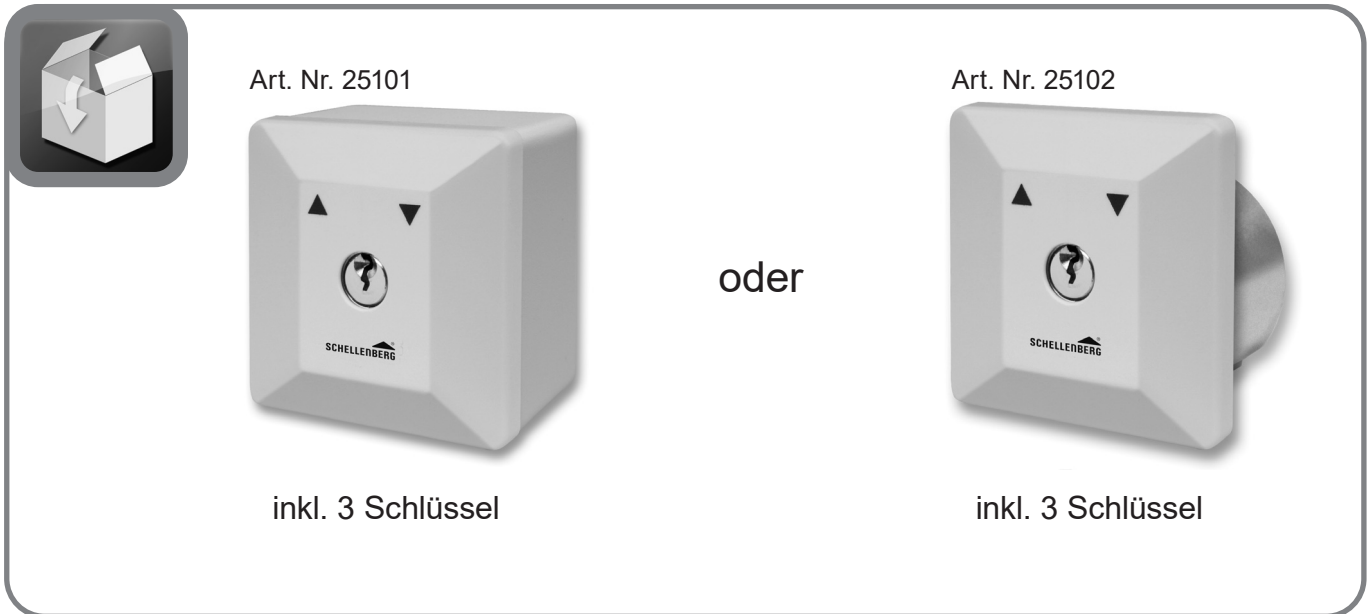

**SICHERHEIT UND HINWEISE**

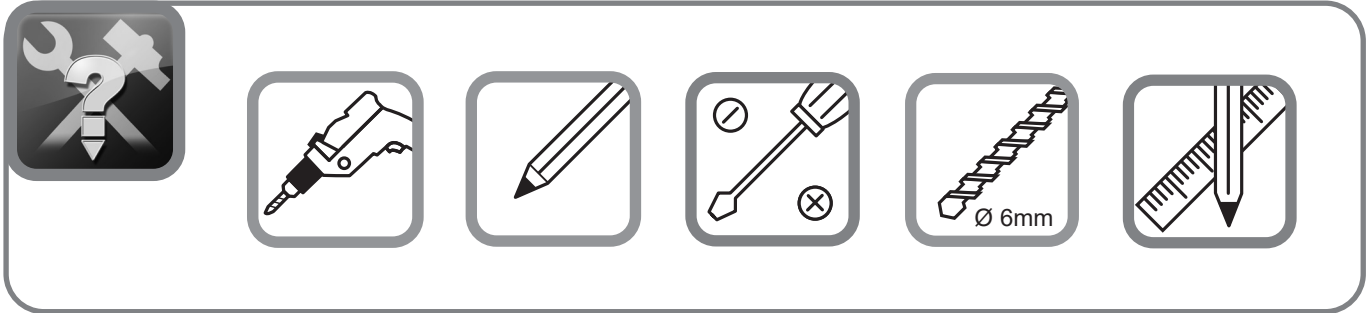

Prüfen Sie das Produkt vor der Verwendung auf Beschädigungen. Verwenden Sie niemals defekte oder beschädigte Geräte. Wenden Sie sich in diesem Fall bitte an unseren Kunden-Service.

Alle Reparaturen am Produkt müssen von autorisiertem Fachpersonal durchgeführt werden. Der Einsatz defekter Geräte kann zur Gefährdung von Personen- und zu Sachschäden führen (Verletzung, Stromschlag und Brand).

- Lassen Sie notwendige Elektroarbeiten nur durch einen zugelassenen Fachmann durchführen.
- Das Produkt und alle Verpackungsmittel sind keine Spielzeuge. Weisen Sie auch Kinder auf die damit verbundenen Gefahren hin und halten Sie sie von ihnen fern.
- Die Anschlussleitung darf nicht parallel zu anderen Stromleitungen verlegt werden.
- Das Produkt nur in Verbindung mit den von Schellenberg freigegebenen Antrieben betreiben.

**MONTAGE**

**MONTAGESCHRITTE**

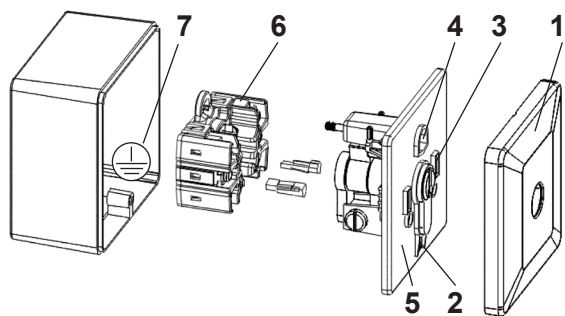

- 1 Abdeckplatte lösen.
- 2 Untere Schraube lösen.
- 3 Schlüssel einführen, nach links drehen und in dieser Lage halten.
- 4 Die unter der Entriegelungsklappe sitzende Schraube lösen.
- 5 Schließplatte abnehmen.
- 6 Schalteinsatz entnehmen und Kabel ankleben.
- 7 Schutzleiter im Gehäuse verkabeln. Den Schaltereinsatz wieder in das Gehäuse montieren und die Kabel sorgfältig verlegen. Der Zusammenbau erfolgt in umgekehrter Reihenfolge von Punkt 5 nach 1.

**UMSCHALTUNG TAST-/RAST-FUNKTION**

Rote Rastsperrn ganz eindrücken = Tast-Funktion.

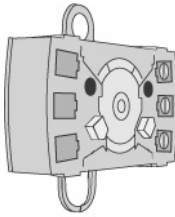

Rote Rastsperrn halb eindrücken = Rast-Funktion.

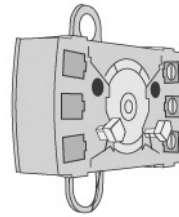

**ANSCHLUSS AN EINEN ROHRMOTOR**

Anschlussbild für einen Rohrmotor (Tast- oder Rastbetrieb).

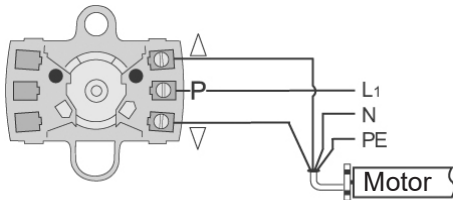

**ANSCHLUSS AN EINEN TORANTRIEB (Tastbetrieb)**

Anschluss auf den Schalteingang der Steuerplatine des Antriebs (Start). Potentialfreier Kontakt.

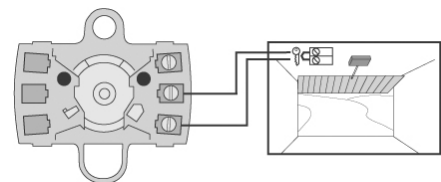

**ANSCHLUSS AN ZWEI TORANTRIEBE (Tastbetrieb)**

Anschlüsse auf die Schalteingänge der Steuerplatinen der Antriebe (Start). Potentialfreier Kontakt.

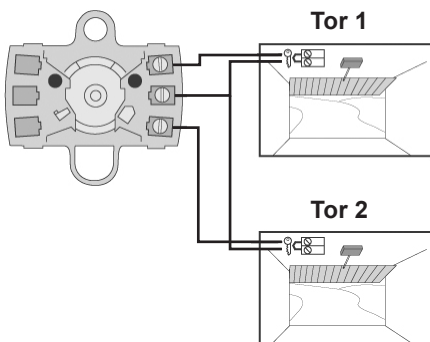

**CE-ERKLÄRUNG UND EG-KONFORMITÄT**

Der Schalter (Art. Nr. 25101, 25102) erfüllt die geltenden Anforderungen der europäischen und nationalen Richtlinien. Die Konformität wurde nachgewiesen. Der vollständige Text der EU-Konformitätserklärung ist unter der folgenden Internetadresse verfügbar: <http://www.schellenberg.de> (Menüpunkt „Service“ im Download-Center).



Nicht im Hausmüll entsorgen! Das Produkt ist recyclingfähig und kann im Wertstoffhof oder an einer anderen Sammelstelle für elektrischen Hausmüll abgegeben werden

**TECHNISCHE DATEN**

<b>Typ</b>	Schlüsselschalter
<b>Artikelnummer Aufputz</b>	25101
<b>Artikelnummer Unterputz</b>	25102
<b>max. Belastungsspannung</b>	250 V / AC
<b>max. Belastungsstrom</b>	10 A
<b>Kontakte</b>	2-polig
<b>Maße</b>	Breite: 80 mm Höhe: 80 mm Tiefe (UP): 58 mm Tiefe (AP): 52 mm
<b>Kabellänge max.</b>	10 m
<b>Ø Kabel</b>	2 x 0,50 - 1,0 mm <sup>2</sup>



## Kunden-Service

Bei Gewährleistungsanspruch, Ersatzteilbedarf oder Fragen rund um die sachgemäße Montage Ihres Produktes wenden Sie sich bitte an unseren Kunden-Service.

### Alfred Schellenberg GmbH

An den Weiden 31  
57078 Siegen  
[service@schellenberg.de](mailto:service@schellenberg.de)  
[www.schellenberg.de](http://www.schellenberg.de)

### Erreichbarkeit:

Mo. bis Fr. 7.30 - 21.00 Uhr  
Sa. 8.00 - 14.00 Uhr  
Tel +49 (0)271 89056-444  
Fax +49 (0)271 89056-398